

MADERA
REFORESTADA
COMPROMETIDOS CON
EL MEDIO AMBIENTE

artecma[®]
AUMENTANDO TU BIENESTAR Y PRODUCTIVIDAD

CATÁLOGO

2026

 **www.artecma.com**



En Artecma llevamos más de cuatro décadas diseñando y fabricando soluciones en madera reforestada para oficina y hogar, combinando funcionalidad, estética y sostenibilidad.

Nos enorgullece ofrecer productos que no solo optimizan el espacio, sino que promueven el bienestar y la productividad de quienes los utilizan.

Gracias a nuestra experiencia, hemos perfeccionado el arte de trabajar la madera reforestada con altos estándares de calidad, cuidando el medio ambiente y garantizando una producción responsable y sostenible.

LÍNEAS DE PRODUCTO

-  LÍNEA ERGONÓMICA
-  LÍNEA MASCOTAS
-  LÍNEA VISUAL
-  LÍNEA ACCESORIOS
-  LÍNEA HOGAR

Elaboramos productos personalizados o desarrollamos tu proyecto.

¡Pregúntale a tu asesor!

LÍNEA ERGONÓMICA



Aumentando tu
bienestar y productividad

MESAS PARA COMPUTADOR

- 01 MESAS PARA COMPUTADOR DE ESCRITORIO
- 02 SOPORTES PARA PORTÁTIL / LAPTOP

DESCANSAPIES

- 03 DESCANSAPIES FIJOS
- 04 DESCANSAPIES CON MOVIMIENTO

ACCESORIOS

- 05 ACCESORIOS ERGONÓMICOS

01

MESAS PARA COMPUTADOR DE ESCRITORIO

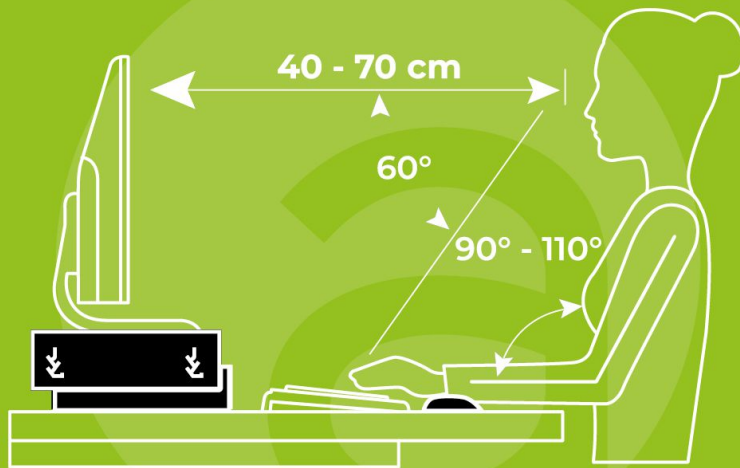

POSTURA CORRECTA FRENTE AL PC

¿Sabías que...?

Los dolores frecuentes en el **cuello, cabeza y ojos**, suelen estar relacionados con una **mala postura** y la ausencia de elementos **ergonómicos** durante la jornada laboral.

La buena noticia es que estas molestias son **fáciles de prevenir**. Con productos adecuados, como las **mesas elevadoras para pantallas de PC o portátil**, puedes mejorar tu postura y mantener una higiene postural adecuada, **cuidando así tu salud y bienestar diario**.



Ref. 1285

MESA MINI GRADUABLE 5 ALTURAS (22 CM)



Nivelación
de alturas



Alto: 10 cm Ancho: 22 cm Fondo: 20 cm Peso: 1,15 kg

5 alturas • Altura máxima: 15,7 cm • Altura mínima: 10 cm

Ref. 1203

MESA GRADUABLE 5 ALTURAS - 34 CM



Nivelación
de alturas



Alto: 10 cm Ancho: 34 cm Fondo: 22 cm Peso: 1,74 kg

5 alturas • Altura máxima: 15,7 cm • Altura mínima: 10 cm

Ref. 1295

MESA GRADUABLE 5 ALTURAS - 53 CM



Nivelación
de alturas



Alto: 10 cm Ancho: 53 cm Fondo: 22 cm Peso: 2,63 kg

5 alturas • Altura máxima: 15,7 cm • Altura mínima: 10 cm

Ref. 0962

MESA MÚLTIPLE GRADUABLE 3 ALTURAS



Nivelación
de alturas



Alto: 14,3 cm Ancho: 36,5 cm Fondo: 27 cm Peso: 1,24 kg

3 alturas • Altura máxima: 14,3 cm • Altura mínima: 11 cm
Plataforma 29,5 cm x 25 cm



02

SOPORTES PARA PORTÁTIL / LAPTOP

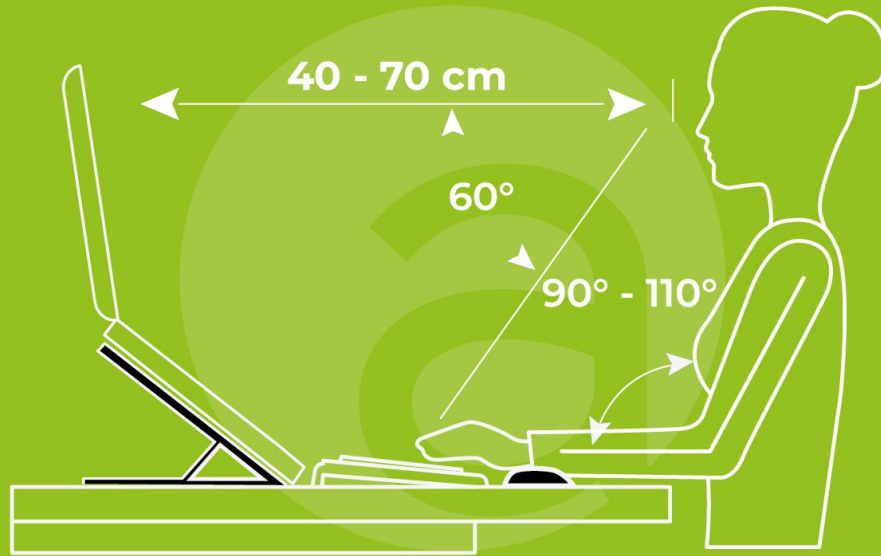

POSTURA CORRECTA FRENTE AL PORTÁTIL / LAPTOP



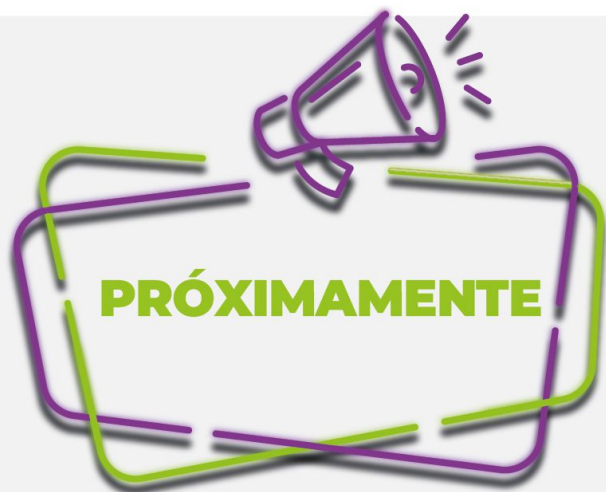

Ref. 0964

MESA PARA COMPUTADOR PORTÁTIL - 5 ALTURAS



Alto: 3,5 cm Ancho: 31,2 cm Fondo: 25,5 cm Peso: 690 gr

5 alturas · Altura máxima: 19 cm · Altura mínima: 8,4 cm
Inclinación: 15° - 45°

Ref. 1286 SOPORTE PARA LAPTOP - 5 ALTURAS



Nivelación de alturas

Alto: 9,5 cm Ancho: 38 cm Fondo: 25,5 cm Peso: 1,74 kg

5 alturas · Altura máxima: 25,3 cm · Altura mínima: 9,5 cm
Inclinación: 15°-45°

Ref. 1351

BRAZO GRADUABLE PARA LAPTOP

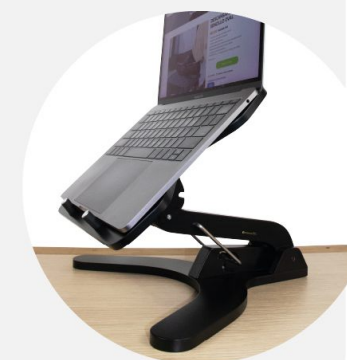

Alto: 7,5 cm Ancho: 36,5 cm Fondo: 35 cm Peso: 1,22 kg

4 alturas · Altura máxima: 28,2 cm · Altura mínima: 7,4 cm

03

DESCANSAPIES FIJOS

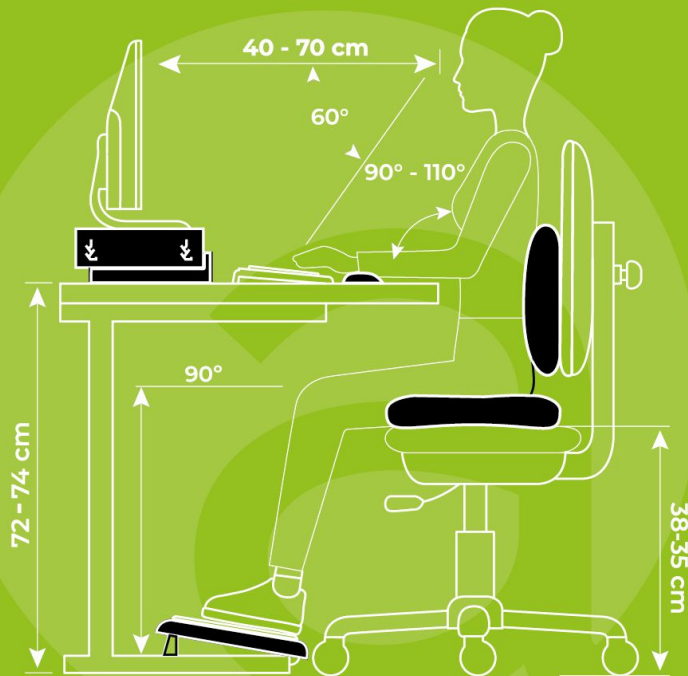

La mala circulación, los calambres, el hormigueo, el adormecimiento en las piernas y ciertos dolores físicos pueden estar relacionados con:

1. Exceso de peso.
2. Sedentarismo o falta de actividad física.
3. Permanecer mucho tiempo de pie o sentado.
4. Mala alimentación.
5. Mala postura al estar sentado

¿Sabías que un descansapiés puede ser clave para prevenir estas molestias? Además de mejorar la postura, te ayuda a sentirte más cómodo y a ser más productivo durante la jornada laboral.



Ref. 1222 **DESCANSAPIES FIJO SENCILLO OVAL**



Superficie antideslizante



Alto: 11,2 cm Ancho: 36 cm Fondo: 26,5 cm Peso: 1,19 kg

Ángulo de inclinación de 12°

Ref. 0958 **DESCANSAPIES SENCILLO**

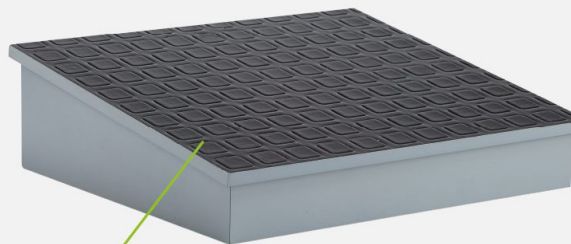

Superficie antideslizante

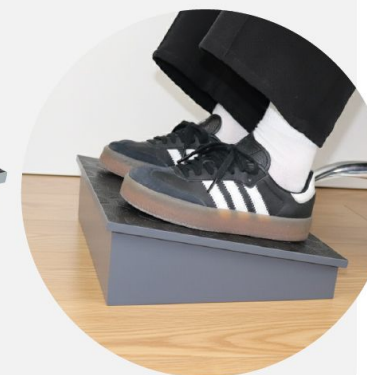

Alto: 10 cm Ancho: 35 cm Fondo: 30 cm Peso: 1,29 kg

Ángulo de inclinación de 13°

Ref. 1341 **DESCANSAPIES DE 1 ALTURA CON MOVIMIENTO**

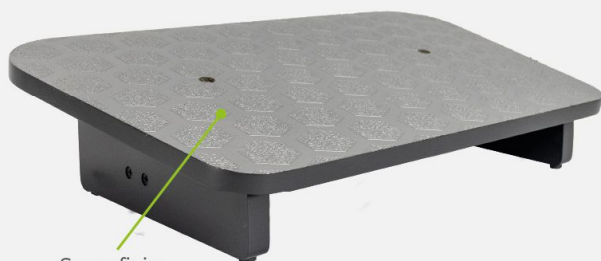

Superficie antideslizante



Alto: 9 cm Ancho: 41,7 cm Fondo: 25,7 cm Peso: 1,40 kg

1 altura · Con un único movimiento

► Línea Ergonómica

“Minimiza riesgos,
maximiza tu
seguridad laboral”



04 DESCANSAPIES CON MOVIMIENTO

Eleva tu productividad y bienestar con nuestros productos y evita futuras enfermedades laborales.

Ref. 1280 **DESCANSAPIES ARCO METÁLICO**



Superficie antideslizante

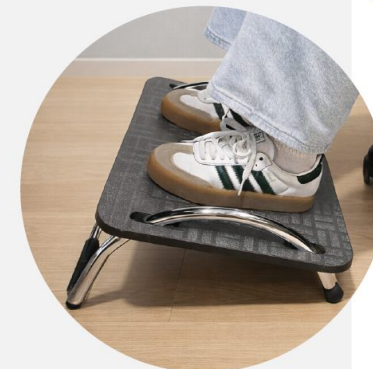

Alto: 18 cm Ancho: 45,8 cm Fondo: 40 cm Peso: 2.06 kg

Ángulo ajustable máximo 30°



Ref. 0986

DESCANSAPIES CON MOVIMIENTO 3 ALTURAS



Alto: 4,5 cm Ancho: 40 cm Fondo: 29,5 cm Peso: 1,66 kg

3 alturas · Altura máxima 14 cm · Altura mínima 9,8 cm
Graduación plataforma 0° - 38°



Ref. 1359

DESCANSAPIES BALANCÍN 3 ALTURAS

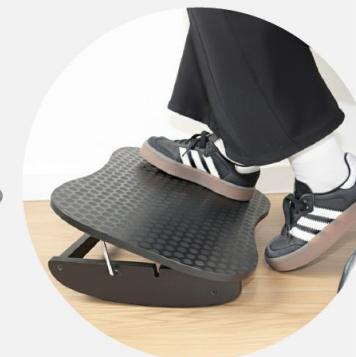

Alto: 8,7 cm Ancho: 45 cm Fondo: 35 cm Peso: 2,08 kg

Ajustable en 3 alturas de la base · Altura máxima: 13 cm
Altura mínima: 8,7 cm



Ref. 1360

DESCANSAPIES COMFORT PLUS



Alto: 12,5 cm Ancho: 45 cm Fondo: 35 cm Peso: 2 kg

3 alturas · Altura máxima 14,4 cm · Altura mínima 10,6 cm
Inclinación de 15° hacia adelante y hacia atrás



Cumplen con los requisitos de la norma técnica ISO 9241 - NTC 5831

► Línea Ergonómica



“Apoya programas de Seguridad y Salud en el Trabajo (SST), ayudando a prevenir molestias lumbares y fatiga en piernas.”



ACCESORIOS ERGONÓMICOS

05

La ergonomía es mucho más que una postura correcta: es el arte de adaptar tu entorno de trabajo a tu cuerpo, para que cada movimiento sea más natural y menos forzado. Un espacio ergonómico ayuda a prevenir dolores de espalda, cuello y muñecas, disminuye la fatiga visual y mejora la circulación.

Cuando utilizas sillas, mesas y accesorios diseñados ergonómicamente, proteges tu salud a largo plazo, aumentas tu energía diaria y optimizas tu rendimiento. Recuerda: un entorno cómodo no es un lujo, es una inversión en tu bienestar físico y mental.

¿Sabías que...?

Las principales enfermedades laborales son:

1. Síndrome del túnel carpiano.
2. Tenosinovitis y tendinitis de muñeca y mano.
3. Lesiones del hombro, manguito rotador.
4. Lumbagos.

En Artecma contamos con una amplia variedad de **ACCESORIOS ERGONÓMICOS** que ayudan a prevenir estas enfermedades.



Ref. 1073 **APOYA MUÑECAS**



↑ Alto: 2,5 cm ↔ Ancho: 48 cm ↓ Fondo: 9 cm ⚖️ Peso: 126 gr

Ref. 1363 **REPOSA BRAZO**



↑ Alto: 8,2 cm ↔ Ancho: 20,6 cm ↓ Fondo: 12,3 cm ⚖️ Peso: 408 gr

Para escritorios entre 15 y 36 mm de espesor

Ref. 1096 **COJÍN ERGONÓMICO LUMBAR**



↑ Alto: 32 cm ↔ Ancho: 35 cm ↓ Fondo: 11 cm ⚖️ Peso: 395 gr

Ref. 1101 **COJÍN CONFORT PARA COXIS**

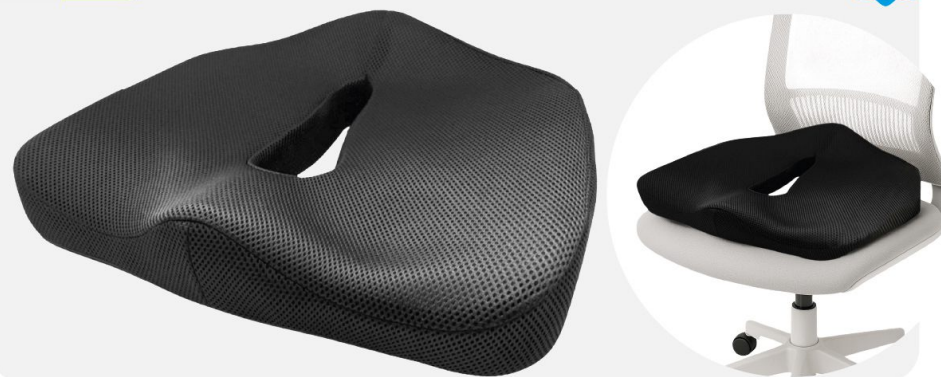

↑ Alto: 12 cm ↔ Ancho: 45 cm ↓ Fondo: 39 cm ⚖️ Peso: 675 gr

Disminuye la presión en la columna baja.

Ref. 1063 **PAD MOUSE EN JERSEY NEGRO**



↑ Alto: 2,3 cm ↔ Ancho: 22 cm ↓ Fondo: 26 cm ⚖️ Peso: 91 gr

Ref. 1053 **PAD MOUSE PVC JERSEY NEGRO**



↑ Alto: 2,3 cm ↔ Ancho: 22 cm ↓ Fondo: 27 cm ⚖️ Peso: 68 gr

Ref. 0997 **PAD MOUSE NEGRO CON GEL**



↑ Alto: 2,5 cm ↔ Ancho: 21,7 cm ↓ Fondo: 26,5 cm ⚖️ Peso: 120 gr

PAD MOUSE PLANOS



Ref. 1093 **PAD MOUSE PLANO JERSEY NEGRO**

↑ Alto: 0,3 cm ↔ Ancho: 18 cm ↓ Fondo: 21,5 cm ⚖️ Peso: 36 gr

Ref. 1095 **PAD MOUSE PLANO PVC NEGRO**

↑ Alto: 0,3 cm ↔ Ancho: 18 cm ↓ Fondo: 21,5 cm ⚖️ Peso: 38 gr



Ten presente usarlos adecuadamente y cambiarlos cuando el gel o la almohadilla se pongan duras; también tienen un ciclo de vida.





Comodidad y bienestar para tu mascota

COMEDEROS ERGONÓMICOS GRADUABLES

- 01 COMEDEROS GRADUABLES
PARA PERROS Y GATOS

PECHERAS

- 02 PECHERAS
- 03 PECHERAS + CORREA

CORREAS

- 04 CORREAS POLO
- 05 CORREA PARA CARRO

ACCESORIOS

- 06 CONTENEDOR PORTABLE 2 EN 1



LÍNEA
MASCOTAS



01

COMEDEROS ERGONÓMICOS GRADUABLES

Descubre nuestra línea de comederos ergonómicos, diseñados para adaptarse a las necesidades de cada mascota y brindarles una experiencia más saludable y cómoda.

1. Mejora la digestión
2. Reduce el estrés articular
3. Acompaña su crecimiento
4. Genera confort



Ref. 1391 **COMEDERO PARA PERROS 6 ALTURAS**



Nivelación de alturas



↑ Alto: 48,4cm ↔ Ancho: 51,5 cm ↓ Fondo: 22 cm ⚖️ Peso: 2,06 kg

6 alturas: Altura máxima 40 cm - Altura mínima 12,5 cm

Ref. 1392 **COMEDERO PARA PERRO RAZA GRANDE - MEDIANA**



↑ Alto: 46,8cm ↔ Ancho: 45 cm ↓ Fondo: 33 cm ⚖️ Peso: 1,88 kg

Altura máxima 45 cm - Altura mínima 12,5 cm

Ref. 1393 **COMEDERO PARA PERROS RAZA PEQUEÑA - MEDIANA**



↑ Alto: 29 cm ↔ Ancho: 38 cm ↓ Fondo: 23,5 cm ⚖️ Peso: 850 gr

Altura máxima 27 cm - Altura mínima 8 cm



PRÓXIMAMENTE

Ref. 1394 **COMEDERO PARA GATOS 3 ALTURAS**



↑ Alto: 23,9 cm ↔ Ancho: 18 cm ↓ Fondo: 22 cm ⚖️ Peso: 435 gr

Altura máxima 14,5 cm - Altura mínima 8,5 cm

PECHERA Y CORREA



Las pecheras ergonómicas están diseñadas para adaptarse al cuerpo de tu mascota, brindándole libertad de movimiento sin causar presión en el cuello ni molestias respiratorias.

A. 

A. Frontal (pecho):
Ideal para adiestramiento o perros que tiran mucho. Ayuda a redirigir el movimiento sin causar daño.

B. 

B. Dos traseros (en el lomo):
Perfectos para paseos diarios y mayor seguridad al enganchar la correa.

C. 

C. Agarre superior (tipo manija):
Te brinda control inmediato en momentos que necesites sujetar rápidamente a tu mascota.

"La postura correcta no es solo cosa de humanos, también es bienestar para tu mascota."



AGARRES



Agarre frontal

Agarres traseros

GUÍA DE COLOR



Morado - lila

Azul - Rojo

Aguamarina - Azul



Rosado - Fucsia

Negro - Gris

Gris claro - Gris oscuro



02

PECHERAS

Colección exclusiva de Artecma, disponible en 3 tallas y 6 colores distintos.

Pechera fabricada con materiales de la más alta calidad, resistencia y seguridad, pensada para brindar la máxima comodidad a tu mascota. Cuenta con malla antitranspirable, 3 puntos de anclaje (uno en el pecho y dos en el lomo) y un práctico agarre superior.

Talla	Referencia	Color
S Alto: 22 cm Ancho: 24 cm	1640	Negro y gris
	1610	Azul y rojo
	1620	Gris claro y gris oscuro
	1630	Morado y lila
	1600	Aguamarina y azul
	1650	Fucsia





Talla	Referencia	Color
M Alto: 23 cm Ancho: 25 cm	1641	Negro y gris
	1611	Azul y rojo
	1621	Gris claro y gris oscuro
	1631	Morado y lila
	1601	Aguamarina y azul
	1651	Fucsia



Talla	Referencia	Color
L Alto: 24 cm Ancho: 26 cm	1642	Negro y gris
	1612	Azul y rojo
	1622	Gris claro y gris oscuro
	1632	Morado y lila
	1602	Aguamarina y azul
	1652	Fucsia



03

PECHERAS +CORREA

Colección exclusiva de Artecma, disponible en 3 tallas y 6 colores ideales.

Talla	Referencia	Color
S Alto: 22 cm Ancho: 24 cm	1645	Negro y gris
	1615	Azul y rojo
	1625	Gris claro y gris oscuro
	1635	Morado y lila
	1605	Aguamarina y azul
	1655	Fucsia



Talla	Referencia	Color
M Alto: 23 cm Ancho: 25 cm	1646	Negro y gris
	1616	Azul y rojo
	1626	Gris claro y gris oscuro
	1636	Morado y lila
	1606	Aguamarina y azul
	1656	Fucsia



Talla	Referencia	Color
L Alto: 24 cm Ancho: 26 cm	1647	Negro y gris
	1617	Azul y rojo
	1627	Gris claro y gris oscuro
	1637	Morado y lila
	1607	Aguamarina y azul
	1657	Fucsia



04

CORREAS POLO

Correas Polo exclusivas de Artecma

Disponibles en tres calibres y con reata de nylon plana en tonos que contrastan armoniosamente con el color principal.

CALIBRES



Calibre 8

Raza pequeña

- Largo: 120 cm
- Ancho: 0,5 cm
- Peso: 72 gr



Calibre 12

Raza mediana

- Largo: 120 cm
- Ancho: 0,7 cm
- Peso: 129 gr



Calibre 15

Raza grande

- Largo: 120 cm
- Ancho: 1 cm
- Peso: 180 gr



Calibre	Ref.	Color
8	1660	Aguamarina y azul
	1661	Azul y rojo
	1662	Gris y gris
	1663	Morado
	1664	Negro y gris
	1665	Rosado y Fucsia

Calibre	Ref.	Color
12	1671	Azul y rojo
	1672	Gris y gris
	1673	Morada
	1674	Negro y gris
	1675	Rosado y fucsia

Calibre	Ref.	Color
15	1681	Azul y rojo
	1682	Gris y gris
	1683	Morada
	1684	Negro y gris
	1685	Rosado y fucsia

05

CORREAS DUO THOR CARRO

Mantén a tu mascota segura y disfruta de un viaje sin distracciones. Esta correa, compatible con la mayoría de los vehículos, se conecta fácilmente al cinturón de seguridad en solo segundos.

¡Viaja con estilo y confianza junto a tu mejor amigo!

Ref. 1690



↕ Largo: 50 cm

↔ Ancho: 37 cm

⚖️ Peso: 108 gr

Talla única - correa elaborada con reata poliéster tubular y reata nylon lisa.

06

CONTENEDOR PORTABLE 2 EN 1

Todo en uno: Lleva agua y comida para tu mascota en un solo recipiente práctico.

Diseño compacto: Su tamaño hermético cabe fácilmente en tu bolso o maleta, asegurando que tu mascota siempre tenga lo que necesita, donde sea que vayas.

Materiales seguros: Hecho con plásticos de alta calidad, libres de BPA, para cuidar la salud de tu peludo.

Hermético y funcional: Compartimentos separados para comida y agua, con tapas seguras que evitan derrames. Fácil de usar y de limpiar.

Ref. 1700



Alto: 23 cm

Peso: 200 gr

Contenedor hermético con compartimentos separados para agua y comida.

"La ergonomía es más que confort, es prevención y amor."

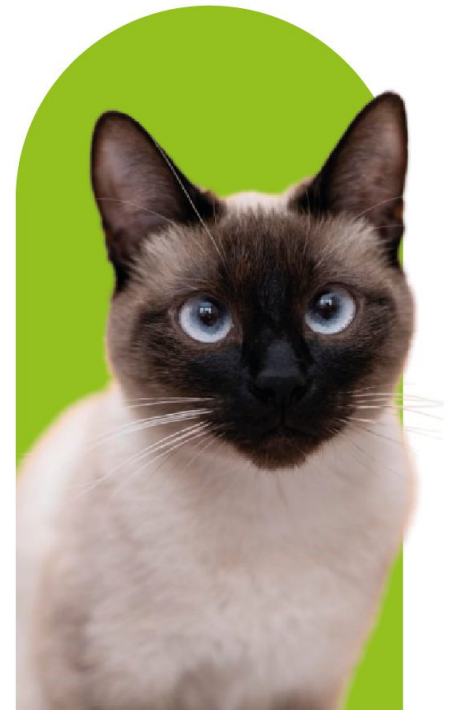



La madera y el corcho que utilizamos para la fabricación de nuestros **tableros y carteleras** provienen exclusivamente de fuentes responsables y bosques reforestados, lo que nos permite garantizar nuestro compromiso con el **cuidado del medio ambiente**.

Cada uno de nuestros procesos está alineado con prácticas sostenibles que promueven el uso consciente de los recursos naturales, fomentando la conservación del entorno y el respeto por la biodiversidad.



LÍNEA VISUAL





TABLEROS Y CARTELERAS

¿Sabías que...?

Los tableros y carteleras facilitan la comunicación asertiva, ayudando a organizar ideas, expresar mensajes claros y mejorar la interacción en entornos educativos o laborales.

La madera y el corcho que utilizamos para la fabricación de nuestros tableros y carteleras provienen de fuentes responsables y bosques reforestados, lo que nos permite garantizar nuestro compromiso con el cuidado del medio ambiente.



TABLEROS MARCO DE MADERA

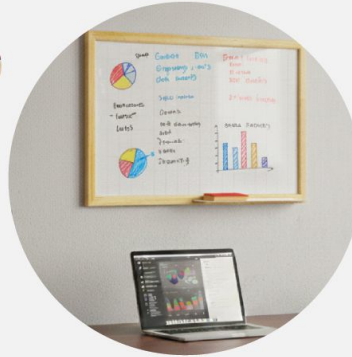

RECUERDA SUJETAR EL TABLERO DE TODAS LAS ARMELLAS

Ref. 2123 Alto: 40 cm Ancho: 60 cm Peso: 1,18 kg

Formica con cuadrícula, marco en pino y dos armellas para colgar. Incluye borrador y repisa.

Ref. 2125 Alto: 60 cm Ancho: 80 cm Peso: 2,12 kg

Formica con cuadrícula, marco en pino y dos armellas para colgar. Incluye borrador y repisa.

Ref. 2126 Alto: 80 cm Ancho: 120 cm Peso: 3,85 kg

Formica con cuadrícula, marco en pino y tres armellas para colgar, dos en la parte superior y una en la parte inferior. Incluye borrador y repisa.

Ref. 2128 Alto: 120 cm Ancho: 150 cm Peso: 8,65 kg

Formica con cuadrícula, marco en pino y cuatro armellas para colgar, dos en la parte superior y dos en la parte inferior. Incluye borrador y repisa.

Ref. 2129 Alto: 120 cm Ancho: 240 cm Peso: 13,69 kg

Formica con cuadrícula, marco en pino y 8 perforaciones para su instalación 3 en la parte superior, 3 perforaciones en la parte inferior y 1 en cada lateral. Trae 2 perforaciones pequeñas en la formica en la parte inferior para instalar la repisa.

TABLEROS MARCO EN MDF

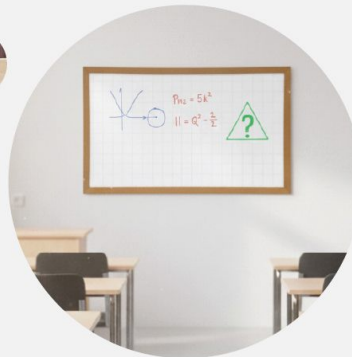
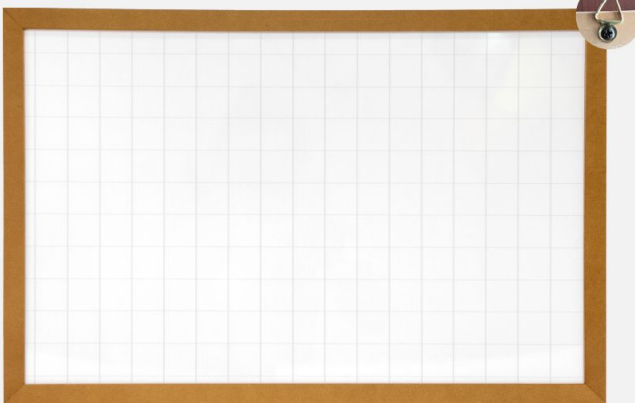

RECUERDA SUJETAR EL TABLERO DE TODAS LAS ARMELLAS

Ref. 2165 Alto: 30 cm Ancho: 40 cm Peso: 555 gr

Formica con cuadrícula, marco en MDF y dos armellas para colgar.

Ref. 2137 Alto: 40 cm Ancho: 60 cm Peso: 1,05 kg

Formica con cuadrícula, marco en MDF y dos armellas para colgar.

Ref. 2138 Alto: 60 cm Ancho: 80 cm Peso: 1,92 kg

Formica con cuadrícula, marco en MDF y tres armellas para colgar dos en la parte superior y una en la parte inferior.

Ref. 2139 Alto: 80 cm Ancho: 120 cm Peso: 4,49 kg

Formica con cuadrícula, marco en MDF y cuatro armellas para colgar dos en la parte superior y dos en la parte inferior.

TABLEROS MARCO EN MDF NEGRO

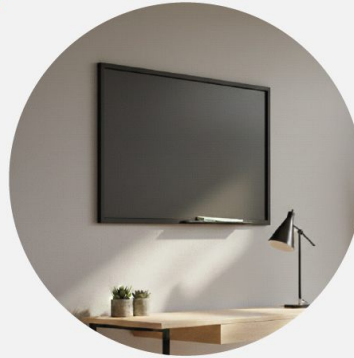

Ref. 2145  Alto: 40 cm  Ancho: 60 cm  Peso: 1,16 kg

Formica negra, marco en MDF y dos armellas para colgar. Incluye repisa, marcador blanco y paño limpiador.

Ref. 2146  Alto: 60 cm  Ancho: 80 cm  Peso: 2,15 kg

Formica negra, marco en MDF y dos armellas para colgar, dos en la parte superior, y una en la inferior. Incluye repisa, marcador blanco y paño limpiador.

Ref. 2147  Alto: 80 cm  Ancho: 120 cm  Peso: 4,01 kg

Formica negra, marco en MDF y cuatro armellas para colgar, dos en la parte superior, y dos en la inferior. Incluye repisa, marcador blanco y paño limpiador.

TABLEROS MARCO EN MDF NEGRO

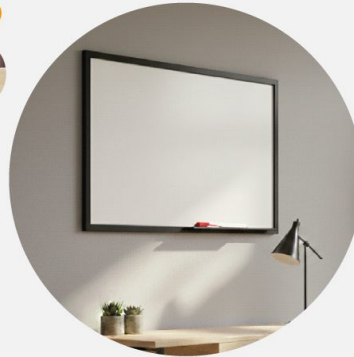

Ref. 1377  Alto: 40 cm  Ancho: 60 cm  Peso: 1,17 kg

Formica blanca, marco en MDF y dos armellas para colgar. Incluye repisa y borrador.

Ref. 1378  Alto: 60 cm  Ancho: 80 cm  Peso: 2,11 kg

Formica blanca, marco en MDF y tres armellas para colgar, dos en la parte superior, y una en la inferior. Incluye repisa y borrador.

Ref. 1379  Alto: 80 cm  Ancho: 120 cm  Peso: 3,91 kg

Formica blanca, marco en MDF y cuatro armellas para colgar, dos en la parte superior, y dos en la inferior. Incluye repisa y borrador.



RECUERDA SUJETAR EL TABLERO DE TODAS LAS ARMELLAS

TABLEROS MARCO ALUMINIO NEGRO

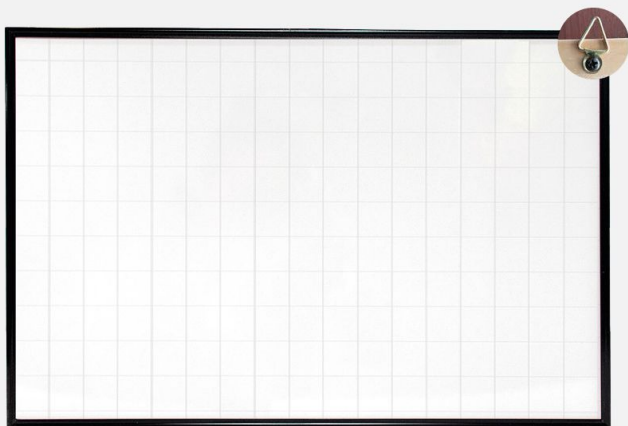

RECUERDA SUJETAR EL TABLERO DE TODAS LAS ARMELLAS

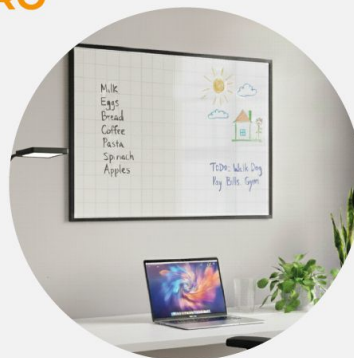

Ref. 2115  Alto: 40 cm  Ancho: 60 cm  Peso: 1,05 kg

Formica con cuadrícula, marco de aluminio negro acanalado y dos armellas para colgar.

Ref. 2116  Alto: 60 cm  Ancho: 80 cm  Peso: 1,91 kg

Formica con cuadrícula, marco de aluminio negro acanalado y tres armellas para colgar, dos en la parte superior y una en la inferior.

Ref. 2117  Alto: 80 cm  Ancho: 120 cm  Peso: 4,65 kg

Formica con cuadrícula, marco de aluminio negro acanalado y tres armellas para colgar, dos en la parte superior y una en la inferior.

TABLEROS MARCO EN ALUMINIO

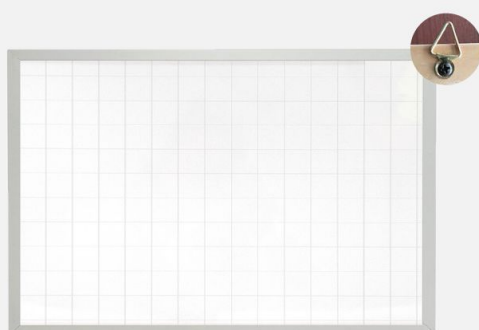

RECUERDA SUJETAR EL TABLERO DE TODAS LAS ARMELLAS

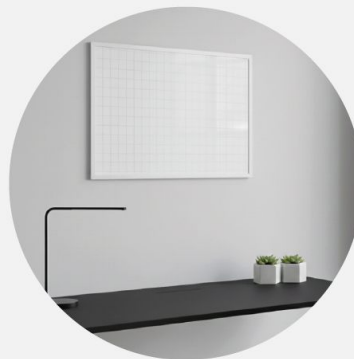

Ref. 1269  Alto: 30 cm  Ancho: 40 cm  Peso: 552 gr

Marco en aluminio y formica con cuadrícula.

Ref. 1266  Alto: 40 cm  Ancho: 60 cm  Peso: 1 kg

Marco en aluminio y formica con cuadrícula.

TABLERO MARCO EN ALUMINIO

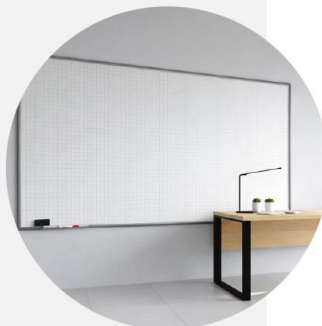
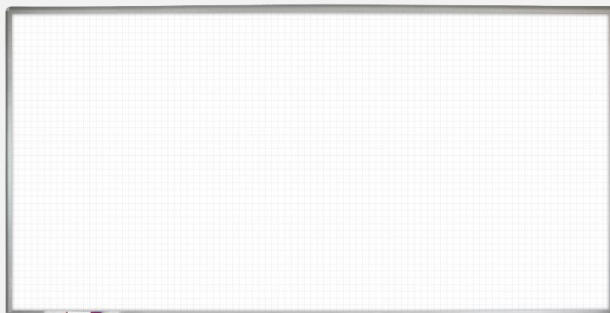

Ref. 2119 Alto: 120 cm Ancho: 240 cm Peso: 23,2 kg

- Sistema de anclaje tipo francés o de cuchilla, esquineros plásticos, bandeja en aluminio.
- Ideal para salas de conferencia, oficinas, universidad y salones.

TABLEROS MIXTOS MARCO DE MADERA



Ref. 1271 Alto: 40 cm Ancho: 60 cm Peso: 578 gr

Formica con cuadrícula y corcho grano fino, marco en pino y dos armellas para colgar. Incluye marcador.

Ref. 1270 Alto: 60 cm Ancho: 80 cm Peso: 974 gr

Formica con cuadrícula y corcho grano fino, marco en pino y dos armellas para colgar. Incluye marcador.

TABLERO MIXTO DIAGONAL



Ref. 1382 Alto: 60 cm Ancho: 80 cm Peso: 889 gr

Formica con cuadrícula y corcho grano fino, marco en pino y dos armellas para colgar. Incluye marcador.

TABLEROS MIXTOS LATERALES

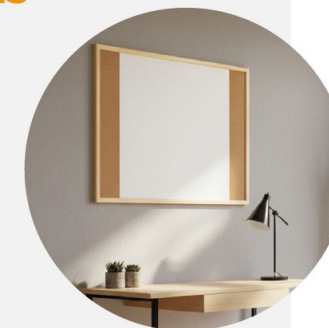

Ref. 1380 Alto: 40 cm Ancho: 60 cm Peso: 570 gr

Formica con cuadrícula y corcho grano fino, marco en pino y dos armellas para colgar. Incluye marcador.

Ref. 1381 Alto: 60 cm Ancho: 80 cm Peso: 915 gr

Formica con cuadrícula y corcho grano fino, marco en pino y dos armellas para colgar. Incluye marcador.

CARTELERAS MARCO DE ALUMINIO NEGRO

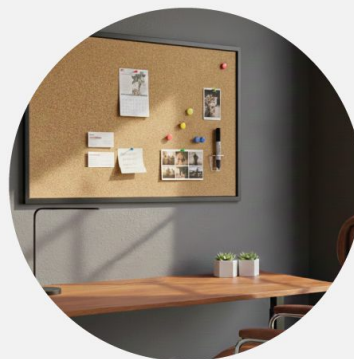

RECUERDA SUJETAR LA CARTELERA DE TODAS LAS ARMELLAS

Ref. 2206  Alto: 40 cm  Ancho: 60 cm  Peso: 1,13 kg

Corcho grano fino, marco en aluminio color negro acanalado y dos armellas para colgar.

Ref. 2207  Alto: 60 cm  Ancho: 80 cm  Peso: 1,98 kg

Corcho grano fino, marco en aluminio color negro acanalado y tres armellas para colgar, dos en la parte superior y una en la inferior.

Ref. 2208  Alto: 80 cm  Ancho: 120 cm  Peso: 4,57 kg

Corcho grano fino, marco en aluminio color negro acanalado y tres armellas para colgar, dos en la parte superior y una en la inferior.

CARTELERAS MARCO DE MADERA

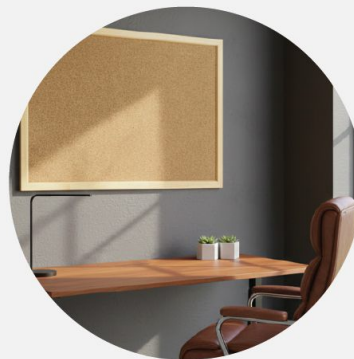

RECUERDA SUJETAR LA CARTELERA DE TODAS LAS ARMELLAS

Ref. 2202  Alto: 40 cm  Ancho: 60 cm  Peso: 1,09 kg

Corcho grano fino, marco en pino y dos armellas para colgar.

Ref. 2203  Alto: 60 cm  Ancho: 80 cm  Peso: 2,09 kg

Corcho grano fino, marco en pino y dos armellas para colgar en la parte superior y una en la parte inferior.

Ref. 2204  Alto: 80 cm  Ancho: 120 cm  Peso: 3,97 kg

Corcho grano fino, marco en pino y dos armellas para colgar en la parte superior y una en la parte inferior.

Ref. 1289 **TABLERO Y TABLA DE PICADO**



Formica

Corcho

Alto: 34 cm Ancho: 28 cm Peso: 412 gr

Formica con cuadrícula y corcho grano fino. Incluye marcador, punzón y gancho

TABLERO MARCO DE CAUCHO



Ref. 1288 Alto: 30 cm Ancho: 45 cm Peso: 539 kg

Ref. 1372 Alto: 40 cm Ancho: 60 cm Peso: 982 kg

Formica con cuadrícula, incluye marcador

Ref. 1395 **TABLERO INFANTIL ARTÍSTICO**



Alto: 100 cm Ancho: 60 cm Fondo: 33 cm Peso: 2,01 kg

Incluye marcador, borrador, tablero, caballete, regla con vocales y números

Ref. 1396 **PLANEADOR MINI CON IMÁN**

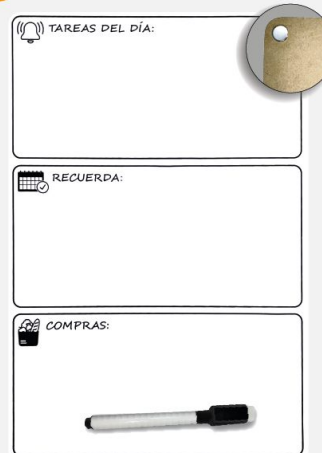

Alto: 30 cm Ancho: 20 cm Peso: 210 gr

- Sistema de fijación magnética en las 4 esquinas para mayor estabilidad.
- Incluye marcador con imán.

PLANEADOR SEMANAL



Ref. 1369 Tablero horizontal Alto: 36 cm Ancho: 48 cm Peso: 590 gr

Ref. 1370 Tablero vertical Alto: 48 cm Ancho: 36 cm Peso: 590 gr

Incluyen marcador

Ref. 1386 SET X3 TABLEROS HEXAGONALES BLANCOS

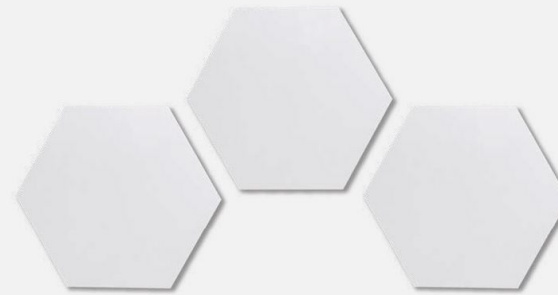

Alto: 21,7 cm Ancho: 25 cm Fondo: 0,6 cm Peso: 632 gr

Se adhieren a la pared con cinta doble faz, incluye marcador.

Ref. 1387 SET X3 TABLEROS HEXAGONALES CORCHO

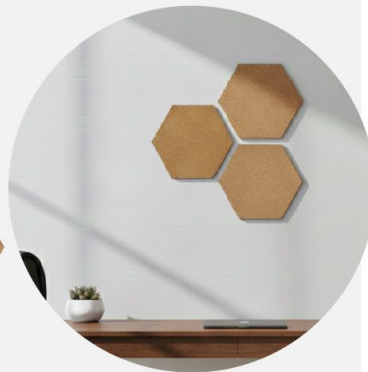

Alto: 21,7 cm Ancho: 25 cm Fondo: 0,7 cm Peso: 425 gr

Se adhieren a la pared con cinta doble faz, incluye chinchas.

Ref. 1388 SET X3 TABLEROS HEXAGONALES NEGRO



Alto: 21,7 cm Ancho: 25 cm Fondo: 0,3 cm Peso: 395 gr

Se adhieren a la pared con cinta doble faz, incluye marcador tipo tiza.

Ref. 1389

SET X6 TABLEROS HEXAGONALES MIXTOS

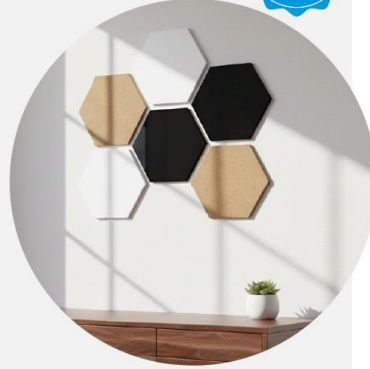

Alto: 21,7 cm Ancho: 25 cm Peso: 978 gr

- Formica negra, Formica blanca y corcho.
- Se adhieren a la pared con cinta doble faz, incluye chinchas y marcador tipo tiza.

Ref. 1390

SET X6 TABLEROS HEXAGONALES BLANCO Y CORCHO

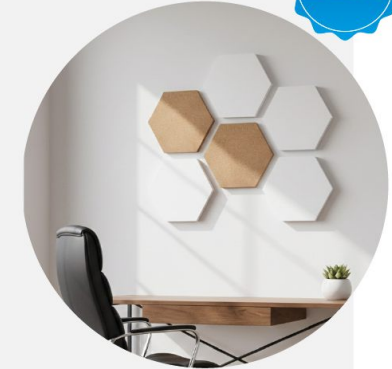

Alto: 21,7 cm Ancho: 25 cm Peso: 1,13 kg

- Formica blanca y corcho.
- Se adhieren a la pared con cinta doble faz, incluye chinchas y marcador borrable.

PAPELÓGRAFO ESTÁNDAR



PAPELÓGRAFO COMPLETO

Ref. 2105 Alto: 120 cm Ancho: 170 cm Peso: 6,05 kg

TABLERO: Marco en madera, formica con cuadrícula, repisa y prensa para papeles, incluye borrador

Ref. 9679 Alto: 80 cm Ancho: 120 cm Peso: 3,94 kg

PEDESTAL: En madera y herrajes para ajustar al tablero

Ref. 9671 Alto: 140 cm Ancho: 72 cm Peso: 2,16 kg

LÁMINAS DE CORCHO

Ref.	Corcho	Medida	Cantidad
8031	60x90	2 mm	10 láminas
8032	60x90	3 mm	10 laminas
8033	60x90	4 mm	10 laminas
8034	60x90	5 mm	10 laminas
8053	30x30	3 mm	10 laminas
8054	30x30	4 mm	8 laminas





Fabricados en madera reforestada, respaldamos nuestro compromiso con prácticas responsables y sostenibles.

Cada uno de nuestros productos refleja el respeto por el medio ambiente, contribuyendo activamente a la conservación de los recursos naturales y al bienestar de las futuras generaciones.

01 ACCESORIOS OFICINA

02 LÍNEA ESCOLAR



01

ACCESORIOS OFICINA

Ref. 0103 **BANDEJA SENCILLA**



Alto: 5 cm Ancho: 27,5 cm Fondo: 35,5 cm Peso: 620 gr

Ref. 0124 **BANDEJA DOBLE**

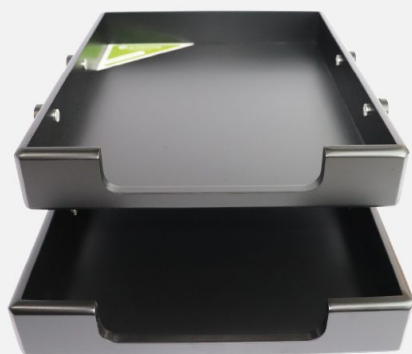

Alto: 10 cm Ancho: 27,5 cm Fondo: 35,5 cm Peso: 1,19 kg

Ref. 0136 **BANDEJA TRIPLE**

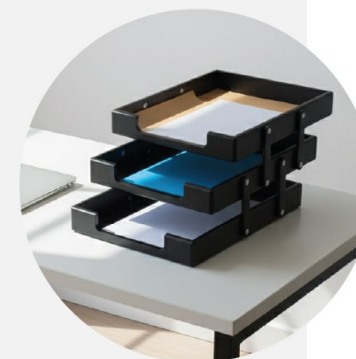

Alto: 15 cm Ancho: 27,5 cm Fondo: 35,5 cm Peso: 1,84 kg



Ref. 0325 **PORTA CLIP**

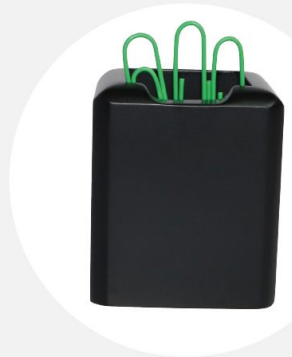

Alto: 6,5 cm Ancho: 5,5 cm Fondo: 5,5 cm Peso: 82 gr

Ref. 0223 **PORTA LÁPIZ**



Alto: 10 cm Ancho: 7,5 cm Fondo: 7,5 cm Peso: 175 gr

Ref. 0932 **REVISTERO**



Alto: 30 cm Ancho: 11,5 cm Fondo: 26 cm Peso: 687 gr

Ref. 0164 **PAPELERA DE PISO**



Alto: 31 cm Ancho: 25,5 cm Fondo: 25,5 cm Peso: 799 gr

02

LÍNEA ESCOLAR

Ref. 1366

COMPÁS RADIAL

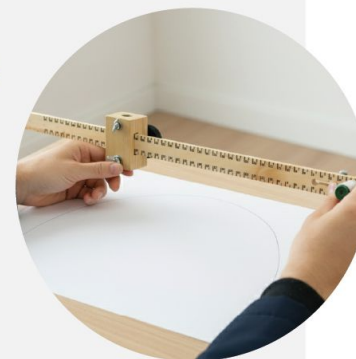

Alto: 8,3 cm



Ancho: 49 cm



Fondo: 6,5 cm



Peso: 144 gr

Ref. 3121

TRANSPORTADOR 360 GRADOS

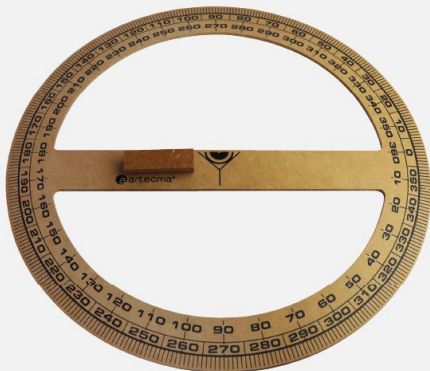

Alto: 1,6 cm



Ancho: 38 cm



Fondo: 38 cm



Peso: 210 gr

Ref. 3340

REGLA DE 100 CM CON MANGO



Alto: 2,2 cm



Ancho: 100,5 cm



Fondo: 4 cm



Peso: 125 gr

Ref. 3350 **REGLA DE 100 CM SIN MANGO**



Alto: 0,5 cm Ancho: 100,5 cm Fondo: 4 cm Peso: 120 gr

Ref. 3021 **ESCUADRA 60 GRADOS**



Alto: 1,6 cm Ancho: 52 cm Fondo: 30 cm Peso: 195 gr

Ref. 3011 **ESCUADRA 45 GRADOS**

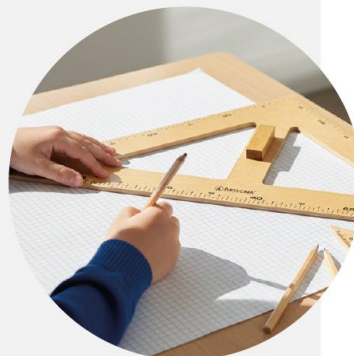

Alto: 28 cm Ancho: 56 cm Fondo: 1,6 cm Peso: 192 gr

Ref. 2109 **BORRADOR ESTANDAR**

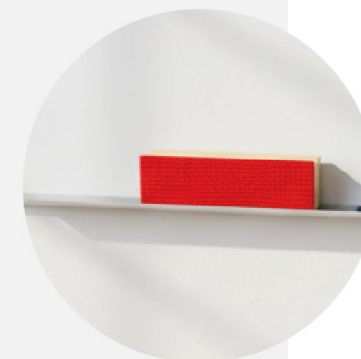

Alto: 2,8 cm Ancho: 12 cm Fondo: 4 cm Peso: 49 gr





**“Detalles que marcan la diferencia:
accesorios diseñados para mejorar la
comodidad, el orden y el rendimiento en
cada jornada.”**



LÍNEA HOGAR



Para transformar y adecuar tus espacios en el hogar y la oficina; hemos creado una línea de productos utilitarios que combinan funcionalidad y estilo.

Se integran fácilmente en cualquier ambiente, aportando orden y armonía.

Fabricados en madera reforestada, estos productos reflejan nuestro firme compromiso con el cuidado del medio ambiente, promoviendo prácticas responsables y sostenibles sin sacrificar diseño ni calidad.

Ref. 1352 **ESCRITORIO FLOTANTE**



Resiste hasta 20 kg

↑ Alto: 15 cm ↔ Ancho: 80 cm ↓ Fondo: 49 cm ⚖️ Peso: 5,88 kg



Ref. 1347 **ESCRITORIO PLEGABLE**



↕ Alto: 74,5 cm ↔ Ancho: 80 cm ↓ Fondo: 49 cm ⚖️ Peso: 7,60 kg

Ref. 1354 **REPISA FLOTANTE CON CAJÓN**



Resiste hasta 15 kg

↕ Alto: 8 cm ↔ Ancho: 80 cm ↓ Fondo: 28,5 cm ⚖️ Peso: 5,40 kg

REPISA FLOTANTE BLANCA



Resiste hasta 25 kg

Ref. 1274 ↕ Alto: 3,7 cm ↔ Ancho: 80 cm ↓ Fondo: 23 cm ⚖️ Peso: 2,09 kg

Ref. 1276 ↕ Alto: 3,7 cm ↔ Ancho: 120 cm ↓ Fondo: 23 cm ⚖️ Peso: 3,10 kg

Ref. 1340 **PERCHERO DESARMABLE**

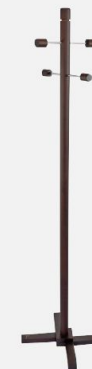

↕ Alto: 149 cm ↔ Ancho: 40 cm ↓ Fondo: 40 cm ⚖️ Peso: 1,81 kg



📍 Calle 12 # 44 - 13 - Barrio Gorgonzola (Bogotá - Colombia)

☎ (+601) 564 43 31 📞 311 856 69 84 - 313 441 49 48

✉ info@artecma.com

Síguenos en:

📺 @artecmasas 📺 @artecmasas 📺 @artecmasas 📺 @artecmasas

www.artecma.com